

MÍDIA KIT

manequim

A MANEQUIM

Manequim é a revista de moda feita para mulheres reais, que gostam de looks usáveis, traduzidos para o dia a dia. Nossas leitoras querem conhecer as tendências e dar um toque pessoal às suas criações. Elas adoram fazer roupas usando os moldes da revista, mas também compram peças prontas e sempre buscam novidades de make e beleza.

PILARES DA MARCA

Moda



Ensaios de moda, reportagens e dicas que fazem as vezes de uma consultora de moda em cada dilema fashion: seja se vestir melhor no trabalho, montar um look para uma festa ou copiar o look da protagonista da novela.

Beleza



Em total sintonia com as tendências do momento, as dicas e soluções de beleza da maquiagem ao styling do cabelo que complementam qualquer produção de moda e arrematam o look com perfeição.

Tendências



As tendências nacionais e internacionais traduzidas em uma linguagem didática e próxima do universo feminino. A leitora é inspirada independentemente de seu tipo de corpo, estilo ou faixa etária.

Moldes

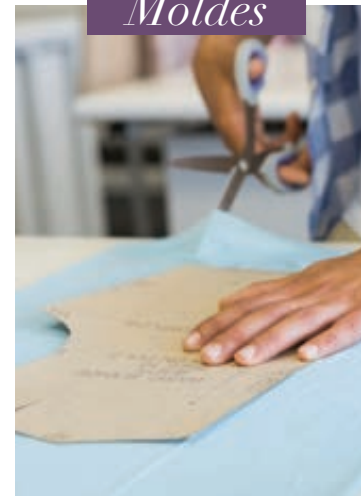

O caderno de moldes é a espinha dorsal de MANEQUIM. Por meio de explicações passo a passo a leitora consegue copiar o molde da roupa fotografada no editorial (indicada por um selo), montá-lo e costurá-lo. É a alta-costura em casa!

Diy



O universo das técnicas manuais nunca esteve tão em evidência. Costurar, customizar, bordar e tricotar são habilidades tradicionais que tornaram-se o hobby e a fonte de renda de mulheres jovens e antenadas.







PERFIL DO LEITOR

Nossa leitora quer ficar bem vestida e bonita, mas não é vítima da moda. Ela costura profissionalmente, apenas para si mesma ou tem uma costureira de confiança. Muitas são estudantes de moda ou possuem confecções. São mulheres curiosas, que querem saber quais são as tendências e como traduzi-las para seu universo, de acordo com suas necessidades e tipo físico. Essa leitora tem prazer em decorar a casa com peças feitas por ela mesma e está sempre de bem com a vida. O que toas elas têm em comum? Adoram moda!

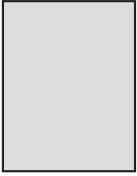



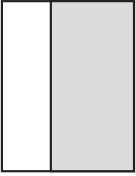

TABELA REVISTA

Preços

Página indeterminada	2º Capa	3º Capa	4º Capa	2º Capa + 3º Página (dupla abertura)	2/3 Página	1/2 Página horizontal	1/3 Página
							
R\$ 76.400,00	R\$ 99.300,00	R\$ 84.000,00	R\$ 110.800,00	R\$ 191.000,00	R\$ 61.100,00	R\$ 45.800,00	R\$ 30.600,00

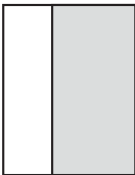
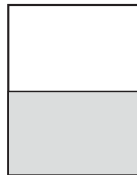
Formatos

Página	2º Capa + 3º Página (dupla abertura)	2/3 Página	1/2 Página horizontal	1/3 Página
				
20,5 x 27,5 cm	41 x 27,5 cm	13,6 x 27,5 cm	20,5 x 13,5 cm	6,8 x 27,5 cm

Dados técnicos

Distribuição: Nacional
 Periodicidade: Mensal
 80 páginas + 4 capas + moldes
 Preço: R\$ 20,00



FORMATOS GRÁFICOS

São diversas opções de impacto

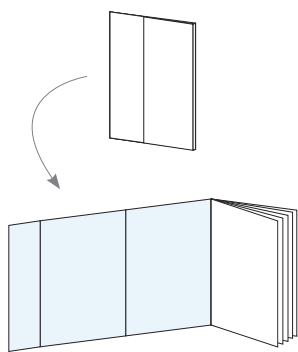

- capa: folder 8 páginas

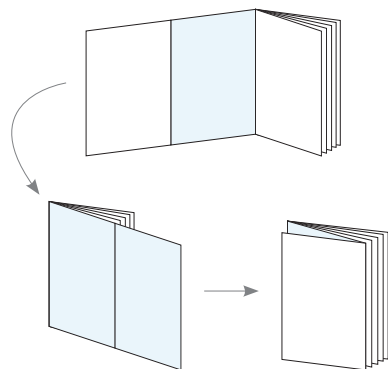

- capa: folder invertido 6 páginas

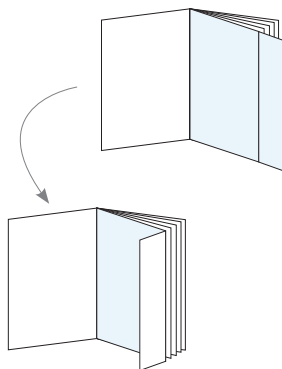

- capa: lâmina 2 + 1/2 página

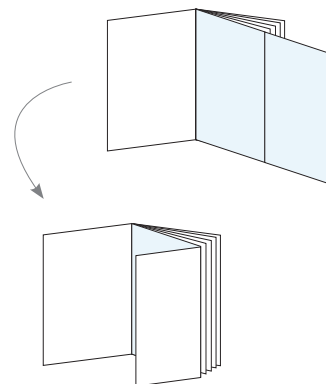

- capa: lâminas 4 páginas

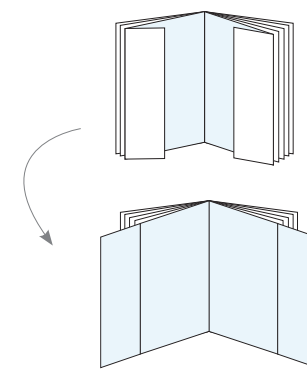

- capa: folder janela

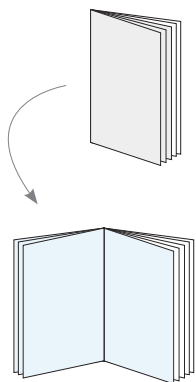

- capa: 3 capas
+ 3 anúncios

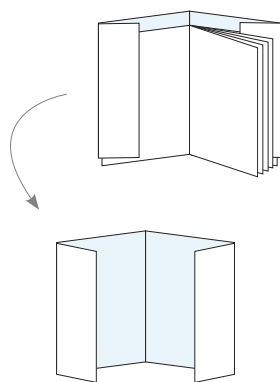

- capa: janela

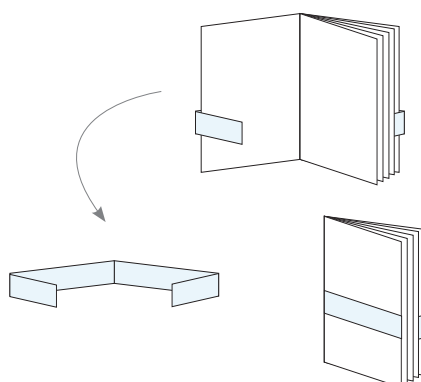

- cinta

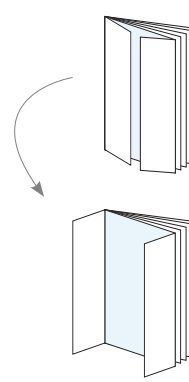

- capa: serrilha para
abertura 6 páginas

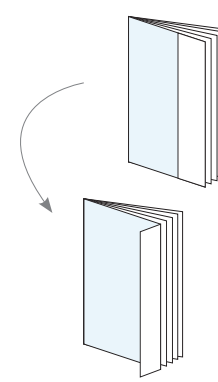

- capa: meio folder

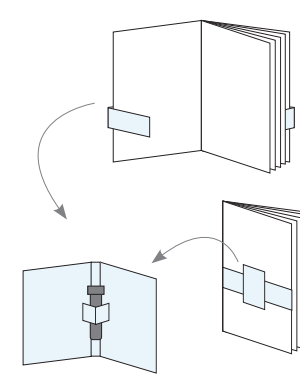

- cinta
com sampling